

Technické parametry k danému modelu naleznete na štítku na balení, nebo na internetových stránkách www.immax.cz pod katalogovým číslem výrobku.

The technical parameters for a given model can be found on the label on the package or on the website www.immax.eu under the catalogue number of the product.

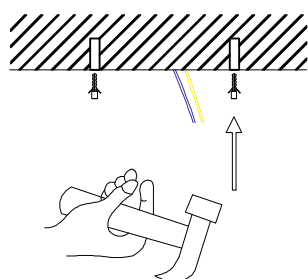
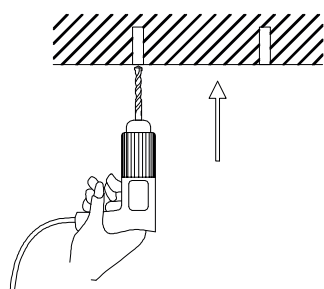
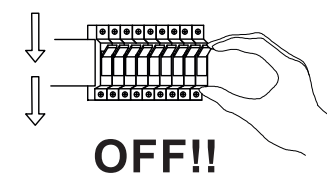

Zde pojistka, ke konečné úpravě délky závěsného lanka.

**Konečná úprava výšky závěsného lustru.
Čtete pozorně v montážním manuálu!**

Here the lock, for final adjustment of the length of the suspension cable.

Final height adjustment of the hanging chandelier. Read carefully in the installation manual!

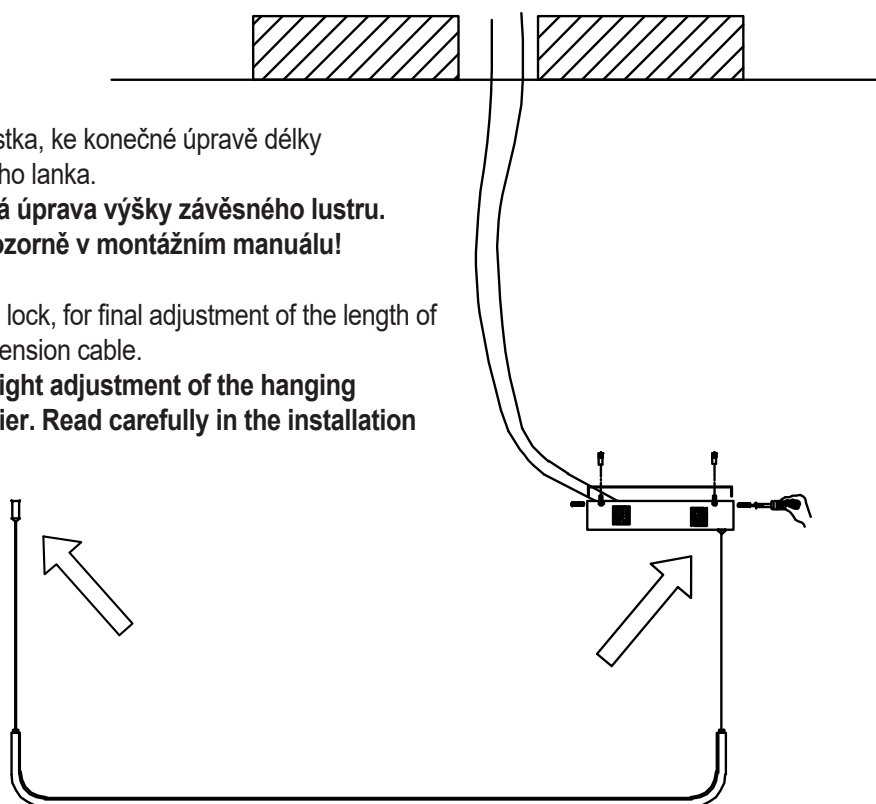

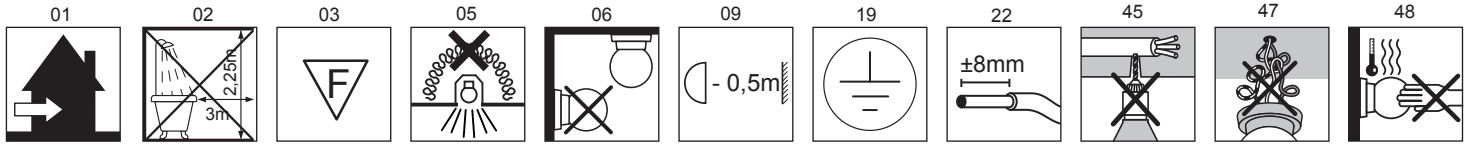

Technické parametry k danému modelu naleznete na štítku na balení, nebo na internetových stránkách www.immax.cz pod katalogovým číslem výrobku.

The technical parameters for a given model can be found on the label on the package or on the website www.immax.eu under the catalogue number of the product.

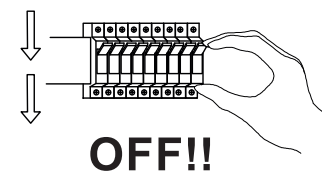

OFF!!

Zde pojistka, ke konečné úpravě délky závěsného lanka.
Konečná úprava výšky závěsného lustru. Čtete pozorně v montážním manuálu!

Here the lock, for final adjustment of the length of the suspension cable.
Final height adjustment of the hanging chandelier. Read carefully in the installation manual!

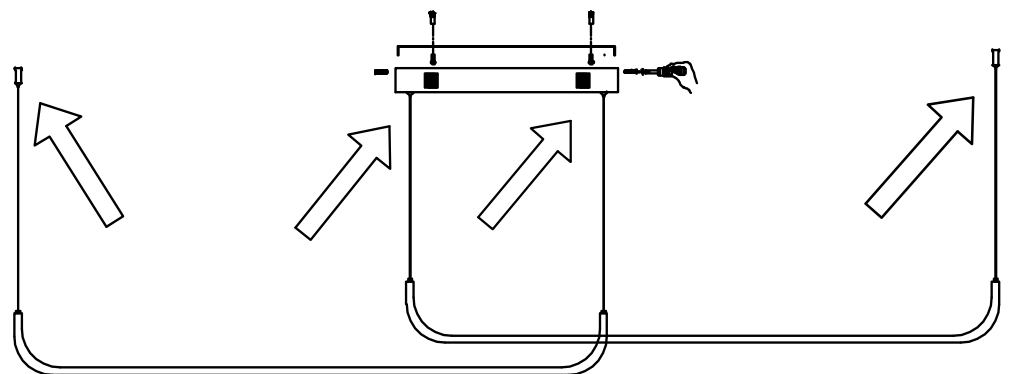
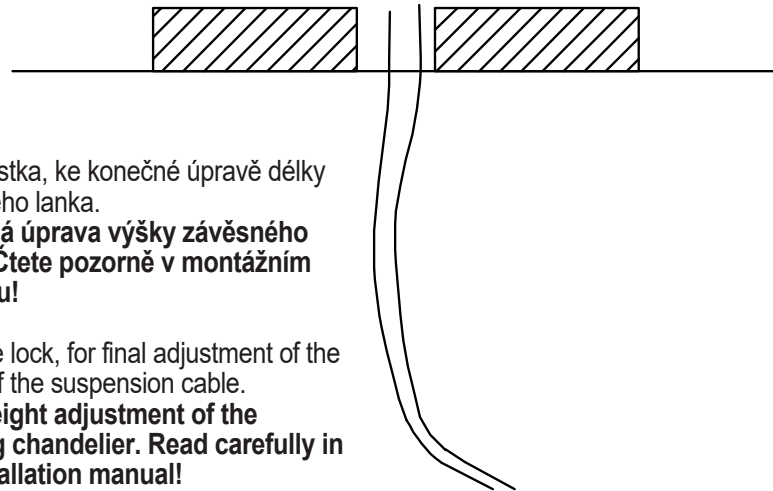
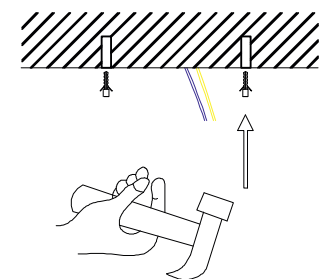
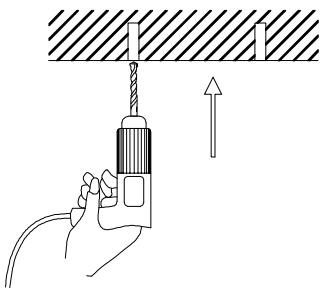



CZ - MONTÁŽNÍ MANUÁL

- Před instalací svítidla vypněte pojistky.
- Aby bylo možné tento produkt bezpečně nainstalovat, jsou vyžadovány minimálně 2 osoby.
- Elektroinstalační práce smí provádět jen kvalifikovaný pracovník dle ČSN.**
- Vybalte svítidlo z transportního obalu a rozložte svítidlo na měkkou podložku
- Pokud jste se ujistili, že je elektrina bezpečně vypnuta, můžete se pustit do samotné instalace svítidla. Při montáži postupujte dle přiloženého originálního obrázkového návodu od výrobce.
- Při nesprávné montáži či zásahu do svítidla dochází k ukončení záruky na svítidlo

A. Pokyn pouze pro svítidla s difuzorem: Instalace difuzoru:

Při instalaci difuzoru nebo vyjímání plastového difuzoru ze svítidla, prosím, dbejte zvýšené opatrnosti! Difuzor ohněte tak, aby se při instalaci nebo vyjímání dotýkal okrajů svítidla co nejméně. Při zvýšeném kontaktu hrozí poškození povrchové úpravy svítidla nebo difuzoru. Na toto mechanické poškození se nevztahuje reklamační Děkujeme za pochopení.

B. Pokyn pouze k závěsným svítidlům.

Konečná úprava výšky závěsného lustru: Nejprve závěsný lustr nainstalujte na strop dle pokynů v přiloženém manuálu. Pro konečné nastavení výšky svítidla stačí upravit délku závěsných lanek.

Zkrácení délky lanka: 1. uvolněte pojistku umístěnou na horním okraji lanka (u základny svítidla), zamáčknutím dovnitř do těla základny 2. po té lanka pomalu posunujte nahoru směrem do základny svítidla, lanko zůstane zafixováno ve Vámi zvolené pozici 3. takto postupně upravte všechna lanka.

Prodloužení délky lanka: pokud jste zasunuli lanko příliš, musíte jej nejdříve uvolnit deaktivací pojistky (opět zamáčknutím jističích kroužků dovnitř základny svítidla). Tím umožníte povolení lanka a následně úpravu do Vámi zvolené pozice. Takto postupně upravte všechna lanka. **Nikdy netahejte lanka násilím, bez deaktivace pojistky!** Při takové manipulaci dochází k mechanickému poškození, na které se nevztahuje reklamační Děkujeme za pochopení.

C. Čištění a péče:

Povrch lustru nevyžaduje zvláštní údržbu. Povrch svítidla stírejte pomocí vlhké měkké tkaniny nebo prachovky.

D. PÁROVÁNÍ svítidla s dálkovým ovládačem viz manuál v dálkovém ovladači. V případě, že svítidlo nelze s dálkovým ovládačem spárovat - Resetujte dálkový ovladač i svítidlo. Teprve poté vyzkoušejte párování svítidla s dálkovým ovládaním znovu.

E. REŽIM PÁROVÁNÍ – svítidlo je v párovacím režimu po dobu 30 sekund od zapnutí

F. RESET SVÍTIDLA – Svítidlo resetujte pouze v případě nejde-li svítidlo spárovat s bránou nebo s dálkovým ovládačem.

RESET: svítidla

- ON - 1s – OFF 2s
- ON - 1s – OFF 2s
- ON - 1s – OFF 2s
- ON = 1s – OFF 2s
- ON – svítidlo probliká 5s
- poté potvrdit reset - OFF 2s – ON

Pomůcka: body a)-d) ON-OFF v rytmu A-KÁT (zapnout světlo A=1sekunda - vypnout světlo KÁT=2sekundy)

Více informací o výrobcích Immax NEO Smart najdete na stránkách: www.immax.cz

SK - NÁVOD NA MONTÁŽ

Instaláciu svietidla využít odbornú firmu pre elektroinštaláciu.

- Pred inštaláciou svietidla vypnite poistky.
- Aby bolo možné tento produkt bezpečne nainštalovať, sú vyžadované minimálne 2 osoby.
- Elektroinštalčné práce smie vykonávať len kvalifikovaný pracovník**
- Vybalte svietidlo z transportného obalu a rozložte svietidlo na mäkkú podložku
- Ak ste sa uistili, že je elektrina bezpečne vypnutá, môžete sa pustiť do samotnej inštalácie svietidla. Pri montáži postupujte podľa priloženého originálneho obrázkového návodu.
- Pri nesprávnej montáži či zásahu do svietidla dochádza k ukončeniu záruky na svietidlo

A. Pokyny pre svietidlá s difúzorom:

Instalácia difúzora: Pri inštalácii difúzora alebo vyberaní plastového difúzora zo svietidla, prosím, dbajte na zvýšenú opatnosť! Difúzor ohnite tak, aby sa pri inštalácii, alebo vyberaní dotýkal okrajov svietidla čo najmenej. Pri zvýšenom kontakte, hrozí poškodenie povrchovej úpravy svietidla, alebo difúzora. Na toto mechanické poškodenie sa nevztahuje reklamácia! Děkujeme za pochopenie.

B. Pokyny k závesným svietidlám.

Konečná úprava výšky závesného lustru: Najprv závesný luster nainštalujte na strop podľa pokynov v priloženom manuáli. Pre konečné nastavenie výšky svietidla stačí upraviť dĺžku závesných laniek.

Skrátenie dĺžky lanka: 1. uvoľnite poistku umiestnenú na hornom okraji lanka (pri základni svietidla), zatlačeníím dovnútra do tela základne 2. po tej lanka pomaly posúvajte hore smerom do základne svietidla, lanko zostane zafixované vo Vámi zvolenej pozícii 3. takto postupne upravte všetky lanka.

Prodlíženie dĺžky lanka: ak ste zasunuli lanko príliš, musíte ho najprv uvoľniť deaktiváciou poistky (Opäť zatlačeníím istiaceho krúžku dovnútra základne svietidla), tým umožníte povolenie lanka a následne úpravu do Vámi zvolenej pozície. Takto postupne upravte všetky lanka. **Nikdy netahejte lanka násilím, bez deaktivácie poistky!** Pri takejto manipulácii dochádza k mechanickému poškodeniu, na ktoré sa nevztahuje reklamácia. Děkujeme za pochopenie

C. Čistenie a starostlivosť: Povrch lustru nevyžaduje zvláštnu údržbu. Povrch svietidla stierajte pomocou vlhkej mäkkej tkaniny alebo prachovky.

D. PÁROVANIE svietidla s dial'kovým ovládačom - pozri manuál v dial'kovom ovládači. V prípade, že nie je možné svietidlo s dial'kovým ovládačom spárovať - resetujte dial'kový ovládač aj svietidlo. Až potom vyskúšajte párovanie svietidla s dial'kovým ovládaním znovu.

E. REŽIM PÁROVANIA - svietidlo je v párovacom režime po dobu 30 sekúnd od zapnutia

F. RESET SVIETIDLÁ – Svietidlo resetujte iba v prípade ak nejde svietidlo spárovať s bránou alebo s dial'kovým ovládačom.

- ON 1s - OFF 2s
- ON 1s - OFF 2s
- ON 1s - OFF 2s
- ON 1s - OFF 2s
- ON - svietidlo probliká 5s
- OFF 2s - ON - svietidlo preblikne a tým je potvrdený reset

Pomůcka: body a) až d) ON-OFF v rytmu AGÁT (zapnúť svetlo A = 1 sekunda - vypnúť svetlo GÁT = 2 sekundy)

Viac informácií o výrobcích Immax NEO Smart nájdete na stránkach: www.immax.cz

EN - ASSEMBLY INSTRUCTIONS

- Switch off the fuses before installing the luminaire.
- A minimum of 2 people is required to safely install this product.
- c) Electrical installation work may only be carried out by a qualified worker.**
- Unpack the luminaire from the packaging and lay the luminaire on a soft surface
- If you have made sure that the electricity is safely switched off, you can start the installation of the luminaire itself. When mounting, follow the enclosed original pictorial instructions from the manufacturer.
- Improper installation or manipulation of the luminaire will void the luminaire warranty

A. Only for the light with diffuser: Diffuser installation: When installing the diffuser or removing the plastic diffuser from the luminaire, please take extra care! Increased contact can damage the surface finish of the luminaire or diffuser. This mechanical damage is not covered by the warranty! Thank you for understanding.

B. only for PENDANT LIGHT Final adjustment to the height of the hanging chandelier:

First, install the hanging chandelier on the ceiling, according to the instructions above. For the final adjustment of the height of the hanging chandelier, it is sufficient to adjust the length of the suspension cables.

Shortening the cable length: release the lock and slowly slide the cables upwards towards the base of the hanging chandelier. The cable will then remain fixed in the position you have selected.

Extending the cable length: if you have installed the hanging chandelier cable too high, you must first release it by releasing the lock (located inside the luminaire base) at the upper end of the cable. This will allow the cable to be released and then adjusted to the position of your choice. You may then adjust all cables one by one. Thank you for understanding

C. Maintenance:

Construction doesn't need any special maintenance. Use only wet or dry cloth to wipe the surface of the light unit.

D. PAIRING - to pair the luminaire with the remote control, see the manual in the remote control. If the luminaire cannot be paired with the remote control, reset both the remote control and the luminaire. Only then try pairing the luminaire with the remote control again.

E. PAIRING MODE - the luminaire is in pairing mode for 30 seconds after switching on

F. LAMP RESET - reset the luminaire only if the luminaire cannot be paired with a gate or remote control.

LAMP RESET:

- ON - 1s – OFF 2s
- ON - 1s – OFF 2s
- ON - 1s – OFF 2s
- ON = 1s – OFF 2s
- ON – the lamp flashes for 5 seconds
- then confirm the reset - OFF 2 seconds – ON

HELP: point a) to d) ON-OFF in rhythm of the first letter of morse code ; 'alpha'.

DE - ALLGEMEINES HANDBUCH

- Vor der Montage des Leuchtkörpers die Sicherung abstellen.
- Für die sichere Montage dieses Produktes sind mindestens 2 Personen erforderlich.
- c) Elektroinstallationsarbeiten dürfen laut der ČSN-Norm nur qualifizierte Facharbeiter durchführen.**
- Leuchtkörper aus der Transportverpackung nehmen und auf eine weiche Unterlage legen.
- Versichern Sie sich zuerst, dass der Strom abgestellt ist, und beginnen erst dann mit der Montage des Leuchtkörpers. Bei der Montage gehen Sie nach der beigelegten Bildanleitung des Herstellers vor.
- Bei unsachgemäßer Montage oder Eingriff in den Leuchtkörper erlischt die Garantie auf den Leuchtkörper.

A. Hinweise für Leuchtkörper mit Diffusor:

Montage des Diffusors:

Gehen Sie bei der Montage des Diffusors bzw. Entnahme des Kunststoff-Diffusors aus dem Leuchtkörper besonders sorgfältig vor! Den Diffusor so biegen, damit die Ränder des Leuchtkörpers bei der Montage oder Entnahme so wenig wie möglich berührt werden. Bei erhöhtem Kontakt droht die Beschädigung der Oberflächenbehandlung des Leuchtkörpers oder Diffusors.

Auf diese Art von mechanischer Beschädigung bezieht sich keine Reklamation!

Vielen Dank für Ihr Verständnis.

B. Hinweis zu Hängeleuchten.

Montagehöhe der Hängeleuchte einstellen: Zunächst die Hängeleuchte an der Decke entsprechend der beigelegten Montageanleitung befestigen. Die gewünschte Höhe der Hängeleuchte durch Anpassen der Seillänge einstellen.

Seillänge kürzen: 1. Sicherung am oberen Seilrand lockern (an der Fassung), durch Drücken in das Innere des Fassungskörpers 2. dann die Seile langsam nach oben in Richtung der Fassung des Leuchtkörpers schieben. Das Seil bleibt in der von Ihnen gewählten Position 3. fixiert. Auf diese Weise stellen Sie bei allen Seilen die Länge ein.

Seillänge verlängern: Wurde das Seil zu weit eingeschoben, müssen Sie es zunächst durch Deaktivierung der Sicherung lockern (erneut durch Drücken des Sicherungs-rings nach innen in die Fassung). Dadurch wird das Seil gelockert und kann in die gewünschte Position gebracht werden. Auf diese Weise stellen Sie bei allen Seilen die gewünschte Länge ein. **Nicht mit Kraft an den Seilen ziehen, wenn Sie die Sicherung nicht deaktiviert haben!** Dabei kommt es zur mechanischen Beschädigung, auf die sich keine Reklamation bezieht. Vielen Dank für Ihr Verständnis.

C. Reinigung und Wartung:

Die Oberfläche des Leuchtkörpers verlangt keine besondere Pflege. Die Oberfläche des Leuchtkörpers mit einem weichen Tuch abwischen.

D. KOPPELN des Leuchtkörpers mit der Fernbedienung - siehe Handbuch der Fernbedienung. Lässt sich der Leuchtkörper nicht mit der Fernbedienung koppeln - Fernbedienung und Leuchtkörper reseten. Erst dann die Kopplung des Leuchtkörpers mit der Fernbedienungen versuchen.

E. KOPPLUNGSMODUS - der Leuchtkörper befindet sich 30 Sekunden lang nach dem Einschalten im Kopplungsmodus

F. RESET DES LEUCHTKÖRPERS – Den Leuchtkörper nur dann reseten, wenn sich der Leuchtkörper nicht mit dem Gate oder der Fernbedienung koppeln lässt.

3. RESET: Leuchtkörper

- ON - 1s – OFF 2s
- ON - 1s – OFF 2s
- ON - 1s – OFF 2s
- ON = 1s – OFF 2s
- ON – Licht blinkt 5s
- dann Reset bestätigen - OFF 2s – ON

Hilfe: Punkte a)-d) ON-OFF im Rhythmus TA-TAAA (Licht einschalten TA = 1 Sekunde - Licht ausschalten TAA = 2 Sekunden)

Weitere Informationen zu Immax NEO Smart Produkten finden Sie auf: www.immax.cz

UNIWEKRSALNA INSTRUKCJA OBSŁUGI

- Przed montażem lampy należy wyłączyć bezpieczniki.
- Aby zapewnić bezpieczeństwo podczas montażu produktu, wymagana jest obecność co najmniej 2 osób.
- Prace elektryczne może prowadzić tylko pracownik wykwalifikowany zgodnie z obowiązującymi normami (ČSN).
- Wypakuj lampę z opakowania transportowego i połóż ją na miękkim podłożu.
- Upewnij się, że prąd został wyłączony, a następnie rozpocznij montaż lampy. Podczas montażu postępuj zgodnie z załączoną oryginalną instrukcją producenta z ilustracjami.
- Nieprawidłowy montaż lub modyfikacja lampy

powodują utratę gwarancji.

A. Instrukcja wyłącznie do lamp z dyfuzorem:

Montaż dyfuzora:

Podczas montażu dyfuzora lub wyjmowania plastikowego dyfuzora z lampy należy zachować szczególną ostrożność! Dyfuzor należy ustawić tak, aby podczas montażu lub wyjmowania w jak najmniejszym stopniu dotykał brzegów lampy. Mocniejsze potarcie może skutkować uszkodzeniem powłoki lampy lub dyfuzora.

Takie uszkodzenie mechaniczne nie jest podstawą do reklamacji!

Dziękujemy za wyrozumiałość.

B. Instrukcja wyłącznie do lamp wiszących:

Końcowa regulacja wysokości lampy wiszącej:

Najpierw zamontuj lampę wiszącą na suficie zgodnie z załączoną instrukcją. W celu przeprowadzenia końcowej regulacji wysokości wystarczy dopasować długość linek, na których lampa jest zawieszona.

Skrócenie długości linek: 1. Zwolnij blokadę umieszczoną w górnej części linki (u podstawy lampy), wciskając ją do środka podstawy 2. Następnie powoli przesuwaj linkę do góry w kierunku podstawy lampy – linka zostanie zamocowana w ustawionej pozycji 3. W ten sposób dopasuj po kolei długość wszystkich linek.

Przedłużenie długości linki: jeżeli linka została za bardzo ściągnięta, trzeba najpierw zwolnić blokadę (ponownie wciskając krążek blokady do środka podstawy lampy). Umożliwia to poluzowanie linki i ustawienie wybranej długości. W ten sposób dopasuj po kolei długość wszystkich linek. **Nigdy nie należy ciągnąć linek na siłę, jeżeli blokada nie została zwolniona!** Takie postępowanie prowadzi do mechanicznego uszkodzenia, które nie jest podstawą do reklamacji. Dziękujemy za wyrozumiałość.

C. Czyszczenie i konserwacja:

Powierzchnia lampy nie wymaga specjalnej konserwacji. Powierzchnię lampy należy przecierać za pomocą miękkiej zwilżonej tkaniny lub ściereczki do kurzu.

D. PAROWANIE lampy z pilotem – zob. instrukcja dołączona do pilota. Jeżeli nie uda się sparować lampy z pilotem, należy zresetować zarówno pilota, jak i lampę. Następnie należy ponownie przeprowadzić parowanie lampy z pilotem.

E. TRYB PAROWANIA – lampa przechodzi w tryb parowania w ciągu 30 sekund od włączenia

F. RESETOWANIE LAMPY – lampę należy zresetować tylko wtedy, gdy nie da się przeprowadzić parowania lampy z bramą lub pilotem.

3. RESETOWANIE: lampa

- ON – 1s – OFF 2s
 - ON – 1s – OFF 2s
 - ON – 1s – OFF 2s
 - ON = 1s – OFF 2s
 - ON – lampa miga przez 5s
 - następnie zatwierdzić resetowanie – OFF 2s – ON
- Wskazówka:** punkty a) – d) ON-OFF w rytmie A-ZOT (włączyć lampę A = 1 sekunda – wyłączyć lampę ZOT = 2 sekundy)

Więcej informacji o produktach Immax NEO Smart znajduje się na stronie: www.immax.cz

HU - UNIVERZÁLIS HASZNÁLATI ÚTMUTATÓ

- A lampa szerelése előtt kapcsolja le a kismegszakítót.
- A termék biztonságos szereléséhez 2 személy szükséges.
- Az elektromos bekötést csak villanyszerelő szakember végezheti el.
- A lámpát vegye ki a csomagolásból, és a tartozékokat puha alátétre tegye le.
- Amennyiben a lámpát ellátó vezeték feszültségmentes, akkor megkezdheti a szerelési munkát. A szerelést a termék gyártójának eredeti ábrás útmutatója alapján hajtsa végre.
- A szakszerűtlen szerelés, vagy a lampa átalakítása a garancia megszűnését vonhatja maga után.

A. Útmutató csak a diffúzorral szerelt lámpákhoz:
A diffúzor szerelése:

A diffúzor lámpába szerelése vagy a lámpából való kiserelése közben legyen különösen óvatos! A diffúzort a be- vagy kiserelés közben annyira hajtsa be, hogy lehetőleg ne érjen hozzá a lámpa széléhez. Ha a diffúzor hozzáér a lámpához, akkor a lámpa felületvédelme vagy a diffúzor megsérülhet.

Az ilyen mechanikus sérülésekre a garancia nem vonatkozik!

Köszönjük a megértését!

B. Útmutató a lámpa felakasztásához.

A függesztett csillár magasságának beállítása: A csillár előbb a mellékelt útmutató szerint szerelje fel a mennyezetre. A függesztett csillár magasságát a függesztő zsinór hosszának beállításával lehet módosítani.

A zsinór lerövidítése: 1. oldja ki a zsinór felső végénél található reteszt (a lámpatalpnál), a lámpatalpba való benyomással

2. a zsinórt lassan engedje fel a lámpatalpba, a zsinórt a beállított helyzetben rögzül

3. hasonló módon állítsa be az összes zsinórt.

A zsinór meghosszabbítása: ha túl rövidre állította be a zsinórt, akkor oldja ki a reteszt (ismét a biztonsági gyűrű lámpatalpba való benyomásával). A meglazított zsinórt állítsa be a kívánt méretre. Hasonló módon állítsa be az összes zsinórt. **A retesz kioldása nélkül a zsinórt ne húzza erővel!** A zsinór erővel történő húzása mechanikus sérülést okozhat, amelyre a garancia nem vonatkozik. Köszönjük a megértését!

C. Tisztítás és ápolás

A csillár felülete nem igényel különösebb karbantartást. A lámpa felületét enyhén benedvesített puha ruhával vagy portörölvél törölje le.

D. A lámpa PÁROSÍTÁSA a távirányítóval: lásd a távirányító használati útmutatóját. Amennyiben a lámpát nem tudja a távirányítóval párosítani, akkor állítsa vissza alaphelyzetbe a lámpát és a távirányítót is (Reset). Ezt követően ismét próbálja meg a lámpa és a távirányító párosítását.

E. PÁROSÍTÁS ÜZEMMÓD – a lámpa a bekapcsolást követően 30 másodpercig van párosítás üzemmódban

F. LÁMPA VISSZAÁLLÍTÁSA ALAPHELYZETBE (RESET)

– A lámpát csak akkor állítsa vissza alaphelyzetbe, ha nem lehet párosítani a távirányítóval.

3. RESET: lampa

- ON - 1s – OFF 2s
 - ON - 1s – OFF 2s
 - ON - 1s – OFF 2s
 - ON = 1s – OFF 2s
 - ON – a lampa villog 5s
 - erősítse meg a resetet - OFF 2s – ON
- Segítség:** a)-d) pontok ON-OFF ritmusa A-KÁC (lámpa bekapcsolása A=1 másodperc - lampa kikapcsolása KÁC=2 másodperc)

Az Immax NEO Smart termékekről további információkat a www.immax.cz weboldalon talál

Výrobce a dovozce:
Výrobca a dovozca:
Manufacturer and importer:
Hersteller und Importeur:
Producent i importer:
Gyártó és importőr:

IMMAX, Pohoří 703, 742 85 Vřesina, EU
www.immaxneo.cz | www.immaxneo.com
Made in P.R.C.

